

ЭНЕРГО СОЮЗ



Преобразователи измерительные Е8

Модификация Е857

Преобразователи измерительные напряжения постоянного тока

Руководство по эксплуатации

УИМЯ.411600.089.57 РЭ

Витебск
2023

1 НАЗНАЧЕНИЕ

1.1 Настоящее руководство по эксплуатации предназначено для ознакомления с принципом работы, устройством, монтажом и обслуживанием преобразователей измерительных Е8 модификации Е857 (в дальнейшем – ИП).

1.2 ИП предназначены для линейного преобразования входного сигнала напряжения постоянного тока в унифицированный электрический сигнал постоянного тока, напряжения постоянного тока, в цифровой код для передачи его по интерфейсу RS-485, измерения и отображения результатов измерения на внешнем показывающем устройстве (в дальнейшем – ПУ, Е8ДУ). Наличие соответствующих функций определяется заказом.

По умолчанию ИП измеряют среднее значение напряжения постоянного тока U . По отдельному заказу, возможно изготовление ИП для измерения среднеквадратического значения напряжения постоянного тока U_{rms} (только ИП с однополярным входным сигналом).

1.3 Рабочие условия применения

1.3.1 ИП изготавливаются для эксплуатации в условиях умеренно-холодного климата (климатическое исполнение УХЛ3.1 по ГОСТ 15150-69). По устойчивости к климатическим воздействиям ИП относятся к группе С4 по ГОСТ 12997-84, группе 4 по ГОСТ 22261-91, при этом диапазон рабочих температур составляет от минус 40 °С до плюс 55 °С и относительной влажности воздуха не более 95 % при температуре плюс 35 °С.

1.3.2 По защищенности от воздействия окружающей среды ИП относятся к защищенным от попадания внутрь пыли, степень защиты IP20 по ГОСТ 14254-2015.

1.3.3 По устойчивости к механическим воздействиям относятся к виброустойчивым и вибропрочным (группа N1 ГОСТ 12997-84), резонансные частоты в рабочем диапазоне отсутствуют.

1.3.4 ИП являются устойчивыми к воздействию атмосферного давления и относятся к группе Р1 по ГОСТ 12997-84.

1.3.5 По степени защиты от поражения электрическим током ИП соответствуют классу защиты II по ГОСТ 12.2.007.0-75, категории перенапряжения II, степень загрязнения 2 по ГОСТ IEC 61010-1-2014, категории измерений III по ГОСТ IEC 61010-2-030-2013.

1.3.6 Питание ИП осуществляется от внешнего источника.

1.4 ИП изготавливаются в 8-контактных (М8) корпусах, в 20-контактных корпусах с нижним расположением контактов малых (Е20) и высоких (ЕВ20). Подробное описание корпусов согласно п. 2.16.

1.5 По связи между входными и выходными цепями ИП относятся к преобразователям без гальванической связи. ИП обеспечивают гальваническое разделение между корпусом и цепями входов, выходов, питания.

1.6 ИП изготавливаются для включения в цепи с рабочим напряжением до 1000 V.

1.7 ИП выполняются в пластмассовых корпусах, предназначенных для навесного монтажа на щитах и панелях с передним присоединением монтажных проводов и для установки на DIN-35. В корпусах Е20 и ЕВ20 крепление на DIN-рейку заказывается отдельно.

1.8 По числу и виду преобразуемых входных сигналов, ИП изготавливаются одно- и двух- и трехканальными.

1.9 В зависимости от исполнения ИП отличаются диапазоном преобразуемой величины и типом (и наличием) аналогового выхода, наличием порта RS-485, наличием (порта) внешнего показывающего устройства.

УИМЯ.411600.089.57 РЭ

Изм.	Лист	№ докум.	Подпись	Дата				
Разраб.		Власенко			Преобразователи измерительные Е8 Модификация Е857	Литера	Лист	Листов
Пров.		Жарков				А	2	25
Н. контр.		Бабора			Преобразователи измерительные напряжения постоянного тока Руководство по эксплуатации			
Утв.								

2 ТЕХНИЧЕСКИЕ ДАННЫЕ

2.1 Основные технические данные ИП Е857 в соответствии с кодом условного обозначения:

Е857



Питание.

220AC/DC — питание \approx 220 V*;

220AC — питание \approx 220 V*;

24DC — питание =24 V

*возможно исполнение на любой номинал от 100 до 240 V, в коде указывается значение, например, **230AC/DC; 100AC**

Телесигнализация, телеуправление.

x — отсутствуют

Порт USB, часы реального времени (RTC).

x — отсутствуют

Интерфейсы RS-485.

x — отсутствуют; **R1** — 1 порт RS-485; **R2** — 1 порт RS-485 и 1 порт для подключения внешнего показывающего устройства E8DU (поставляется в комплекте)

Выходной аналоговый сигнал*.

x — аналоговый выход отсутствует;

1 — 0...5 mA; **2** — 4...20 mA; **3** — 4...12...20 mA; **4** — 0...2,5...5 mA;

5 — -5...0...5 mA; **6** — 0...20 mA; **7** — 0...10...20 mA; **8** — 0...5 V; **9** — 0...10 V;

A — -5...0...5 V; **B** — -10...0...10 V

*количество символов определяет количество аналоговых выходов (не более 3), например, код **222** будет означать наличие трех аналоговых выходов с диапазонами 4...20 mA.

Возможно исполнение с быстродействием выходного аналогового сигнала 5 ms, тогда дополнительно указывается символ **F**, например **1F**

Измерительные каналы.

1c — один канал; **2c** — два канала

Входной сигнал*

0...1V — 0...1V;

-1...0...1V — -1...0...1V;

0...10V — 0...10V;

-10...0...10V — -10...0...10V;

0...100V — 0...100V;

-100...0...100V — -100...0...100V;

0...250V — 0...250V;

-250...0...250V — -250...0...250V;

0...1000V — 0...1000V;

-1000...0...1000V — -1000...0...1000V;

*возможно изготовления приборов на диапазоны отличные от списка (с любым номинальным значением от 1 до 1000 V, шаг 1 V)

Преобразователь измерительный напряжения постоянного тока **Е857**

Рисунок 1 – Схема условного обозначения ИП

(подробное описание корпусов и возможных исполнений указано в п. 2.16)

Дополнительные опции указываются после кода, через запятое (корпус ИП, наличие E8DU, функция RMS, крепление на DIN-рейку для корпусов E20 и EB20).

Примеры кодов условного обозначения измерительного преобразователя напряжения постоянного тока Е857, имеющие следующие характеристики:

а) вход 0...250 V, один измерительный канал, один аналоговый выход 4 – 20 mA, питание прибора от сети \approx 220 V, корпус прибора М8:

Е857 0...250V/1c-2-x-x-x-220AC, корпус М8 ТУ ВУ 300521831.018-2021

б) вход -10...0...10 V, один измерительный канал, один аналоговый выход 0 – 5 mA, один порт RS-485, питание прибора от сети \approx 220 V, корпус прибора E20:

Е857 -10...0...10V/1c-1-R1-x-x-220AC, корпус E20 ТУ ВУ 300521831.018-2021

в) вход 0...400 V, два измерительных канала, два аналоговых выхода 4 – 20 mA, питание прибора от сети \approx 220 V, корпус прибора E20 с креплением на DIN-рейку:

Е857 0...400V/2c-22-x-x-x-220AC, корпус E20, DIN ТУ ВУ 300521831.018-2021

г) вход 0...250 V, один измерительный канал, один аналоговый выход 4 – 20 mA, питание прибора от сети \approx 220 V, корпус прибора E20, измерение среднеквадратического значения напряжения:

Е857 0...250V/1c-2-x-x-x-220AC, корпус E20, RMS ТУ ВУ 300521831.018-2021

Изм.	Лист	№ докум.	Подпись	Дата

УИМЯ.411600.089.57 РЭ

Лист

3

При наличии порта внешнего показывающего устройства E8DU (код **R2** в параметре «интерфейсы RS-485»), необходимо выбрать его характеристики в соответствии с кодом условного обозначения (рис. 2).



Рисунок 2 – Схема условного обозначения E8DU
(поставляется в комплекте для ИП с портом для внешнего показывающего устройства)

Пример кода условного обозначения измерительного преобразователя напряжения постоянного тока E857, имеющего следующие характеристики:

входной сигнал 0...30 V, один измерительный канал, один аналоговый выход 4 – 20 mA, порт RS-485, порт для внешнего показывающего устройства, питание прибора от сети ~220 V, корпус прибора EB20, внешнее показывающее устройство с индикацией красного цвета:

E857 0...30V/1c-2-R2-x-x-220AC, корпус EB20, E8DU 25-R-5DC ТУ ВУ 300521831.018-2021

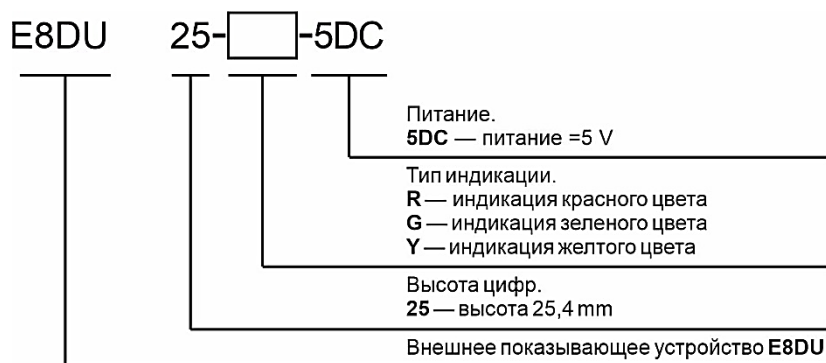
2.2 Пределы допускаемой основной приведенной погрешности ИП равны:

± 0,5 % от нормирующего значения во всем диапазоне изменения сопротивления нагрузки и рабочей области частот для выходного аналогового сигнала.

± 0,5 % от нормирующего значения для выходного цифрового сигнала.

Основную погрешность на аналоговом выходе рассчитывать по формуле 1.

$$\gamma = \frac{A_{\text{вых.о}} - A_{\text{вых.расч}}}{A_{\text{норм}}} \cdot 100 \% \quad (1)$$

где $A_{\text{вых.о}}$ – действительное значение выходного сигнала, определяемое по эталону единиц величин, mA (V);

$A_{\text{вых.расч}}$ – расчетное значение выходного сигнала проверяемой точки сигнала, mA (V) согласно формуле 2;

$A_{\text{норм}}$ – нормирующее значение выходного сигнала, равное номинальному значению выходного сигнала, mA (V). Номинальное значение выходного аналогового сигнала равно верхнему значению диапазона изменений выходного аналогового сигнала (таблица 1);

$$A_{\text{вых.расч}} = A_{\text{вых.мин}} + (A_{\text{вх.о}} - A_{\text{вх.мин}}) \cdot \frac{(A_{\text{вых.макс}} - A_{\text{вых.мин}})}{(A_{\text{вх.макс}} - A_{\text{вх.мин}})} \quad (2)$$

где $A_{\text{вх.о}}$ – действительное значение входного сигнала, установленное по эталону единицы величины, V;

$A_{\text{вх.мин}}$ – нижнее значение диапазона измерений входного сигнала, V;

$A_{\text{вх.макс}}$ – верхнее значение диапазона измерений входного сигнала, V;

$A_{\text{вых.мин}}$ – нижнее значение диапазона изменений выходного сигнала, mA (V);

$A_{\text{вых.макс}}$ – верхнее значение диапазона изменений выходного сигнала, mA (V).

Основную погрешность на цифровом выходе рассчитывать по формуле 3.

$$\gamma = \frac{A_{\text{изм}} - A_{\text{вых.расч}}}{A_{\text{норм}}} \cdot 100 \% \quad (3)$$

где $A_{\text{изм}}$ – измеренное значение, отображаемое на мониторе ПЭВМ, ед.;

$A_{\text{вых.расч}}$ – расчетное значение выходного сигнала проверяемой точки, ед. согласно формуле 4;
 $A_{\text{норм}}$ – нормирующее значение выходного сигнала, 5000 ед.

$$A_{\text{вых.расч}} = A_{\text{вх.о}} \cdot \frac{A_{\text{норм}}}{A_{\text{вх.ном}}} \quad (4)$$

где $A_{\text{вх.о}}$ – действительное значение входного сигнала, установленное по эталону единицы величины, V;

$A_{\text{вх.ном}}$ – номинальное значение входного сигнала, V;

$A_{\text{норм}}$ – нормирующее значение выходного сигнала, 5000 ед.

2.3 Пределы допускаемых дополнительных погрешностей ИП, вызванных отклонением влияющих факторов от нормальных значений, указанных в таблице 1:

а) при изменении температуры окружающего воздуха от нормальной до любой температуры в пределах рабочих условий применения на каждые 10 °С:

- для класса точности ИП 0,5 не более 0,8 предела допускаемой основной погрешности ИП;

- для класса точности ИП 0,2 не более предела допускаемой основной погрешности ИП;

б) при работе в условиях повышенной влажности до 95 % при температуре 35 °С:

- для класса точности ИП 0,5 не более 1,8 предела допускаемой основной погрешности ИП;

- для класса точности ИП 0,2 не более 2,0 предела допускаемой основной погрешности ИП;

в) под влиянием внешнего однородного переменного магнитного поля с магнитной индукцией 0,5 мТл при самом неблагоприятном направлении и фазе магнитного поля

- для класса точности ИП 0,5 не более предела допускаемой основной погрешности ИП;

- для класса точности ИП 0,2 не более 2,0 предела допускаемой основной погрешности ИП;

г) при изменении напряжения питания, от внешнего источника, от номинального до максимального и минимального значения не более 0,5 предела допускаемой основной погрешности ИП;

Таблица 1

Наименование характеристики	Значение
Количество входов (каналов измерений)	одно значение из 1 2
Диапазон измерений преобразуемого входного сигнала	возможен любой диапазон измерений a...b или a...c...b , где a – нижнее значение диапазона входного сигнала, b – верхнее значение диапазона входного сигнала, c – логический ноль (при двуполярном сигнале). При условиях: 2c = a + b 0,8N ≤ b - a ≤ 2N где N – нормирующее значение входного сигнала N = max { a , b }, 2 mA ≤ N ≤ 50 mA, 50 mV ≤ N ≤ 250 mV.
Количество выходных сигналов - аналоговых выходов - цифровых интерфейсов RS-485 - внешнего показывающего устройства E8DU	не более 3 не более 1 не более 1
Пульсация входного сигнала, % - по умолчанию - с опцией «ПСКЗ» (RMS)	не более 15 не более 100

Продолжение таблицы 1

Наименование характеристики	Значение
Диапазон изменений выходного аналогового сигнала	один из 0 – 5 мА; 4 – 20 мА; 0 – 20 мА; 0 – 5 V; 0 – 10 V -5 – 0 – 5 мА; 0 – 2,5 – 5 мА; 4 – 12 – 20 мА; 0 – 10 – 20 мА -5 – 0 – 5 V; -10 – 0 – 10 V
Температура окружающего воздуха, °С - при нормальных условиях - в рабочих условиях	15 – 25 -40 – +55
Относительная влажность окружающего воздуха, % - при нормальных условиях - в рабочих условиях	30 – 80 до 95 при 35 °С
Сопротивление нагрузки, в зависимости от верхнего значения выходного сигнала, кΩ - 5 мА - 20 мА - 5 V - 10 V	0 – 3,0 0 – 0,5 1 – 100 2 – 100

2.4 Питание приборов должно осуществляться от одного из следующих источников согласно таблице 2.

Таблица 2 – Питание ИП

ИП	Питание
Е857	От внешнего источника: - универсальное питание ... AC/DC – напряжения переменного (частотой 50, 60 Hz) тока от 85 до 264 V или напряжения постоянного тока от 100 V до 300 V (номинальное значение в диапазоне от 100 до 240 V); - напряжения переменного тока ... AC (частотой 50, 60 Hz), номинальное значение в диапазоне от 100 до 240 V, предельное отклонение напряжения питания от номинального значения $\pm 10\%$; - напряжения постоянного тока 24DC от 18 до 36 V номинальным значением 24 V

2.5 Время установления рабочего режима (предварительный прогрев) не более 30 min. По истечении времени установления рабочего режима ИП должны соответствовать требованиям п. 2.2 независимо от продолжительности работы.

2.6 Время установления выходного аналогового сигнала ИП при скачкообразном изменении входного сигнала от начального до любого значения внутри диапазона измерения не превышает:

- 500 ms для всех ИП по умолчанию;
- 5 ms для ИП с опцией быстрогодействия.

2.7 ИП должны выдерживать без повреждений двухчасовую перегрузку входным сигналом, равным 120 % верхнего значения диапазона измерений.

2.8 ИП выдерживают кратковременные перегрузки конечного значения диапазона измерений в соответствии с таблицей 3. Выходной сигнал при всех перегрузках не должен превышать 30 V при максимальной нагрузке.

Таблица 3

ИП	Кратность напряжения	Число перегрузок	Длительность каждой перегрузки, s	Интервал между двумя перегрузками, s
Е857	1,5	9	0,5	15

2.9 Пульсация выходного аналогового сигнала в нормальных условиях применения:

									УИИМЯ.411600.089.57 РЭ	Лист
Изм.	Лист	№ докум.	Подпись	Дата						6

- а) для ИП с временем установления выходного сигнала 500 ms (п. 2.6):
- 75 mV для ИП с нормирующим значением выходного сигнала 5 mA, 5 V, 10 V;
 - 50 mV для ИП с нормирующим значением выходного сигнала 20 mA;
- б) для ИП с временем установления выходного сигнала 5 ms (п. 2.6):
- 200 mV для ИП с нормирующим значением выходного сигнала 5 mA, 5 V, 10 V;
 - 140 mV для ИП с нормирующим значением выходного сигнала 20 mA.

2.10 ИП выдерживают без повреждений длительный разрыв цепи нагрузки. Значение выходного напряжения при разрыве цепи нагрузки не более 30 V.

2.11 При заземлении любого выходного зажима ИП соответствуют требованию п. 2.2.

2.12 ИП являются ударопрочными при воздействии механических ударов многократного действия с параметрами:

- число ударов в минуту от 10 до 50;
- максимальное ускорение 100 m/s²;
- длительность импульса 16 ms;
- число ударов по каждому направлению 1000.

2.13 ИП по устойчивости к механическим воздействиям виброустойчивые и вибропрочные, группа N1 по ГОСТ 12997-84, т.е. ИП должны быть устойчивы и прочны к воздействию синусоидальной вибрации в диапазоне частот от 10 до 55 Hz при амплитуде смещения 0,15 mm.

2.14 ИП в транспортной таре выдерживают без повреждений:

- а) воздействие температуры от минус 50 °C до плюс 70 °C;
- б) воздействие относительной влажности 95 % при температуре 35 °C;
- в) в направлении, обозначенном на таре манипуляционным знаком по ГОСТ 14192-96 «Верх», воздействие синусоидальной вибрации в диапазоне частот от 10 до 55 Hz при амплитуде смещения 0,35 mm.

2.15 Мощность, потребляемая ИП, не более значений, указанных в таблице 4.

Таблица 4

A _{вх.мах}	Мощность, потребляемая ИП, не более		
	от измерительной цепи (для каждого канала)	от цепи питания	
		для ИП с ПУ	для ИП без ПУ
≤ 10 V	0,02 W	10,0 V·A	5,0 V·A
>10 V ≤ 60 V	0,10 W		
>60 V ≤ 100 V	0,15 W		
>100 V ≤ 150 V	0,20 W		
>150 V ≤ 250 V	0,35 W		
>250 V ≤ 500 V	0,70 W		
>500 V ≤ 1000 V	1,00 W		

2.16 Габаритные и установочные размеры приведены в приложении А. Расположение контактов на корпусе согласно приложению Б.

При наличии порта внешнего показывающего устройства E8DU приборы изготавливаются только одноканальными и в корпусе EB20. Входящий в комплект поставки шнур обеспечивает подключение ПУ к ИП на расстояние до 3 м. Расстояние между ПУ и ИП по заказу потребителя может быть увеличено до 100 м при этом питание ПУ осуществляется от дополнительного источника питания, заказываемого потребителем отдельно.

В зависимости от исполнения ИП изготавливаются в корпусах согласно таблице 5.

Таблица 5 – Корпуса ИП⁽¹⁾

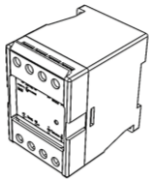
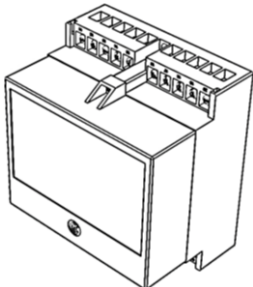
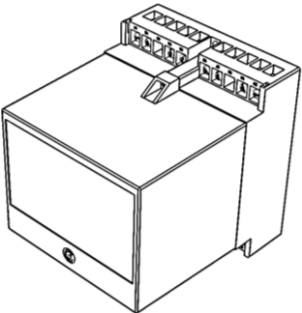
Корпус	Код	Рисунок	CH ⁽²⁾	AO ⁽³⁾	RS ⁽⁴⁾	E8DU ⁽⁵⁾	Схема подключения
8-контактный	M8		1	1	—	—	Рис. Б.1
			1	—	1	—	Рис. Б.1
			1	1	1	—	Рис. Б.1
20-контактный с нижним расположением контактов малый	E20		1	1	—	—	Рис. Б.2а
			1	2	—	—	Рис. Б.2б
			2	2	—	—	Рис. Б.3а
			1	—	1	—	Рис. Б.3б
			1	1	1	—	Рис. Б.4а
20-контактный с нижним расположением контактов высокий	EB20		1	3	—	—	Рис. Б.4б
			1	—	1	1	Рис. Б.5
			1	1	1	1	Рис. Б.5

Примечания:

- По умолчанию, одноканальные ИП (при отсутствии порта внешнего показывающего устройства E8DU), изготавливаются в корпусах M8, а при дополнительном уточнении в заказе – могут быть изготовлены в корпусах E20;
- CH – количество входов (каналов измерений);
- AO – количество аналоговых выходов;
- RS – количество интерфейсов RS-485;
- E8DU – количество портов внешнего показывающего устройства E8DU.

2.18 Масса ИП не более:

- 0,55 kg для 8-контактного корпуса (M8);
- 1,50 kg для 20-контактных корпусов с нижним расположением контактов (E20, EB20);
- 0,40 kg для показывающего устройства E8DU.

2.19 Средний срок службы не менее 30 лет.

2.20 Зажимы клеммной колодки обеспечивают подключение медных или алюминиевых проводов сечением от 0,5 до 7,0 мм².

2.21 Электрическое сопротивление изоляции не менее 20 МΩ.

2.20 ИП выдерживают испытательное напряжение переменного тока, прикладываемое между цепями (контакты каждой цепи предварительно закоротить между собой), указанными в таблице 6, повышая равномерно с 0 V до указанного значения в течении 5 секунд и удерживают это значение в течение 1 минуты.

Изм.	Лист	№ докум.	Подпись	Дата
------	------	----------	---------	------

Таблица 6

Проверяемые цепи	Испытательное напряжение в зависимости от номинального напряжения переменного тока (фазного), kV			
	1 – 100 V	101 – 250 V	251 – 500 V	500 – 1000 V
Корпус – входы	1,39	2,21	3,51	5,40
Корпус – выходы	0,86	0,86	0,86	0,86
Корпус – питание АС, АС/DC	3,00	3,00	3,00	3,00
Корпус – питание DC	0,86	0,86	0,86	0,86
Входы между собой	1,39	2,21	3,31	—
Входы – выходы	1,35	1,50	2,21	3,31
Входы – питание АС, АС/DC	2,21	2,21	3,31	3,31
Входы – питание DC	1,35	1,50	2,21	3,31
Выходы – питание АС, АС/DC	1,50	1,50	1,50	1,50
Выходы – питание DC	0,86	0,86	0,86	0,86
Выходы между собой	0,86	0,86	0,86	0,86

Примечание: под цепями выходов подразумеваются цепи всех аналоговых и цифровых выходов.

3 МАРКИРОВКА И ПЛОМБИРОВАНИЕ

3.1 Маркировка ИП должна соответствовать требованиям ГОСТ 24855-81, ГОСТ IEC 61010-1-2014, ТР ТС 004/2011, ТР ТС 020/2011.

Содержание маркировки, место и способ нанесения соответствуют конструкторской документации.

На табличке, прикрепленной к ИП, должны нанесены:

- модификация ИП, исполнение;
- диапазоны входных сигналов;
- обозначение единиц входных и выходных сигналов;
- порядковый номер по системе нумерации изготовителя, где первые две цифры – последние цифры года изготовления;
- функциональное назначение контактов;
- обозначение полярности зажимов;
- знак Государственного реестра Республики Беларусь;
- единый знак обращения продукции на рынке государств-членов Евразийского экономического союза;
- наименование и(или) товарный знак изготовителя;
- символ оборудования, защищенного двойной или усиленной изоляцией (символ 014 по ГОСТ 25874-83);
- символ F-33 по ГОСТ 30012.1-2002 "Внимание!";

3.2 Надписи и символы, расположенные на табличках и на внешних поверхностях ИП, должны быть четкими, разборчивыми и нестираемыми.

4 РАЗМЕЩЕНИЕ И МОНТАЖ

4.1 До введения в эксплуатацию ИП должен быть поверен в соответствии с методикой поверки МРБ МП.3093-2021.

Межповерочный интервал – не более 12 месяцев при использовании в сфере законодательной метрологии Республики Беларусь.

Рекомендуемый межповерочный интервал – не более 96 месяцев при использовании вне сферы законодательной метрологии Республики Беларусь.

4.2 Разметка места крепления должна производиться в соответствии с установочными размерами, приведенными в приложении А.

4.3 Перед установкой ИП на объекте необходимо:

- открыть крышку клеммной колодки, закрывающую зажимы подключения внешних цепей;
- установить ИП на рабочее место на DIN-рейки или закрепить с помощью двух винтов, положив под каждый винт плоскую и пружинную шайбы.

4.4 Внешние соединения следует выполнять в соответствии со схемой подключения (приложение Б).

4.5 Все работы по монтажу и эксплуатации должны производиться с соблюдением действующих правил, обеспечивающих безопасное обслуживание и эксплуатацию электроустановок.

4.6 После окончания монтажа, перед включением ИП в измерительную цепь, необходимо:

- а) проверить соответствие параметров измеряемой цепи входным параметрам ИП;
- б) установить крышку клеммной колодки.

4.7 При включении ИП необходимо соблюдать последовательность действий:

- подключить к ИП нагрузку;
- подключить на вход источник входного сигнала.

4.8 За безопасность любой системы, в состав которой входит ИП, несет ответственность специалист, монтирующий систему.

5 МЕРЫ БЕЗОПАСНОСТИ

5.1 Персонал, допущенный к работе с ИП, должен быть ознакомлен с ТКП 181-2009 «Правилами технической эксплуатации электроустановок потребителей», утвержденными Госэнергонадзором и с правилами безопасности при работе с установками до 1000 V.

5.2 Запрещается:

а) эксплуатировать ИП в условиях и режимах, отличающихся от указанных в разделах 1-2 настоящего руководства по эксплуатации;

б) снимать и открывать крышку клеммной колодки без предварительного прохождения инструктажа по электробезопасности и получения письменного разрешения для проведения регламентных работ;

в) эксплуатировать ИП со снятой крышкой клеммной колодки, защищающей от случайного прикосновения к зажимам подключения цепей с опасным напряжением;

г) производить внешние присоединения, не отключив входной сигнал и питание;

д) эксплуатировать ИП при обрывах проводов внешнего присоединения.

5.3 Опасный фактор – входной сигнал.

Меры защиты от опасного фактора – проверка сопротивления изоляции.

В случае возникновения аварийных условий и режимов работы, ИП необходимо немедленно отключить.

5.4 Противопожарная защита в помещениях, где эксплуатируются преобразователи, должна достигаться:

а) применением автоматических установок пожарной сигнализации;

б) применением средств пожаротушения;

в) организацией своевременного оповещения и эвакуации людей.

6 ТЕХНИЧЕСКОЕ ОБСЛУЖИВАНИЕ

Эксплуатационный надзор за работой ИП производится лицами, за которыми закреплено данное оборудование.

6.1 Планово-предупредительный осмотр

Планово-предупредительный осмотр (ППО) производят в сроки, предусмотренные соответствующей инструкцией потребителя.

Порядок ППО:

- отключить все напряжения и токи ИП;

- произвести наружный осмотр ИП, сухой ветошью удалить с корпуса грязь и влагу;

- открыть крышки клеммных колодок, убедиться в отсутствии механических повреждений, проверить затяжку зажимов и состояние крепления;
- закрыть крышки клеммных колодок;
- подать напряжение питания и входной сигнал.

7 ХРАНЕНИЕ

7.1 Хранить ИП до введения в эксплуатацию следует на складах в упаковке изготовителя при температуре окружающего воздуха от 0 °С до 40 °С и относительной влажности воздуха 80 % при 35 °С.

7.2 Хранить приборы без упаковки следует при температуре окружающего воздуха от 10 °С до 35 °С и относительной влажности воздуха до 80 % при 25 °С.

7.3 В помещении для хранения содержание пыли, паров кислот и щелочей, агрессивных газов и других вредных примесей, вызывающих коррозию, не должно превышать содержание коррозионноактивных агентов для атмосферы типа 1 по ГОСТ 15150-69.

8 ТРАНСПОРТИРОВАНИЕ

8.1 Транспортирование ИП должно осуществляться в закрытых транспортных средствах любого вида при температуре от минус 50 °С до плюс 70 °С и относительной влажности до 95 % при 35 °С.

8.2 Транспортирование преобразователей должно производиться в соответствии с действующими на данном виде транспорта правилами, утвержденными в установленном порядке.

8.3 Условия транспортирования преобразователей должны соответствовать условиям хранения 5 (ОЖ4) по ГОСТ 15150-69.

8.4 При необходимости особых условий транспортирования, условия должны оговариваться в договоре на поставку.

8.5 Транспортирование и хранение производится с соблюдением норм и правил пожарной безопасности, при этом помещения для хранения приборов должны быть оборудованы автоматическими установками пожарной сигнализации и средствами пожаротушения.

9 ГАРАНТИИ ИЗГОТОВИТЕЛЯ

9.1 Изготовитель гарантирует соответствие приборов требованиям технических условий при соблюдении условий эксплуатации, хранения и транспортирования.

9.2 На преобразователи измерительные Е8 предоставляется гарантия 96 месяцев с даты поставки.

10 АДРЕС ИЗГОТОВИТЕЛЯ

ООО «Энерго-Союз»
Республика Беларусь
210601 г. Витебск, ул. С. Панковой, 3
тел./факс +375(212) 67-75-80
E-mail: energo@ens.by, www.ens.by

					УИМЯ.411600.089.57 РЭ	Лист
Изм.	Лист	№ докум.	Подпись	Дата		11

ПРИЛОЖЕНИЕ А
(справочное)
Габаритные и установочные размеры



Рисунок А.1 – Габаритные и установочные размеры корпуса М8

Изм.	Лист	№ докум.	Подпись	Дата

УИМЯ.411600.089.57 РЭ

Лист

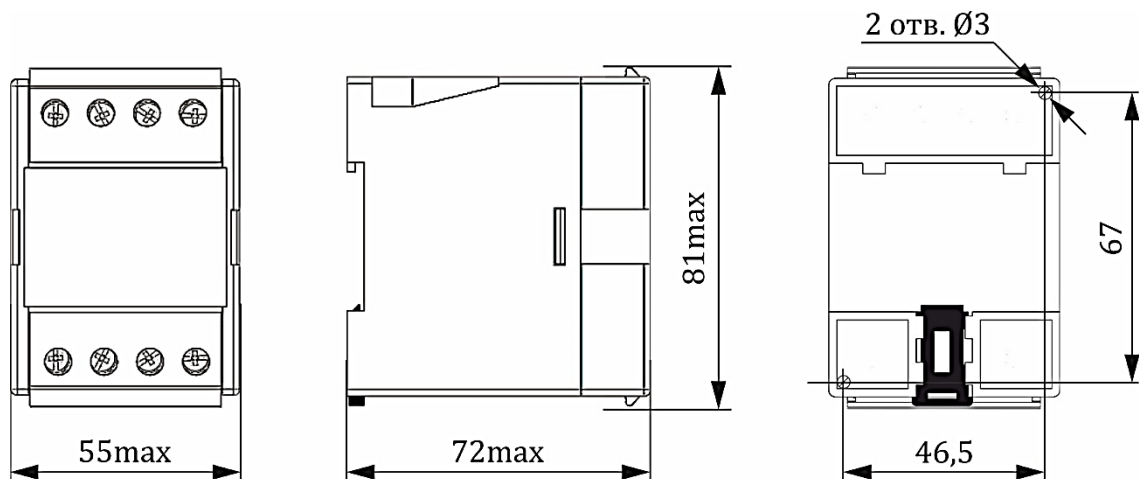
12



Рисунок А.2 – Габаритные и установочные размеры корпуса E20

Изм.	Лист	№ докум.	Подпись	Дата

УИМЯ.411600.089.57 РЭ

Лист

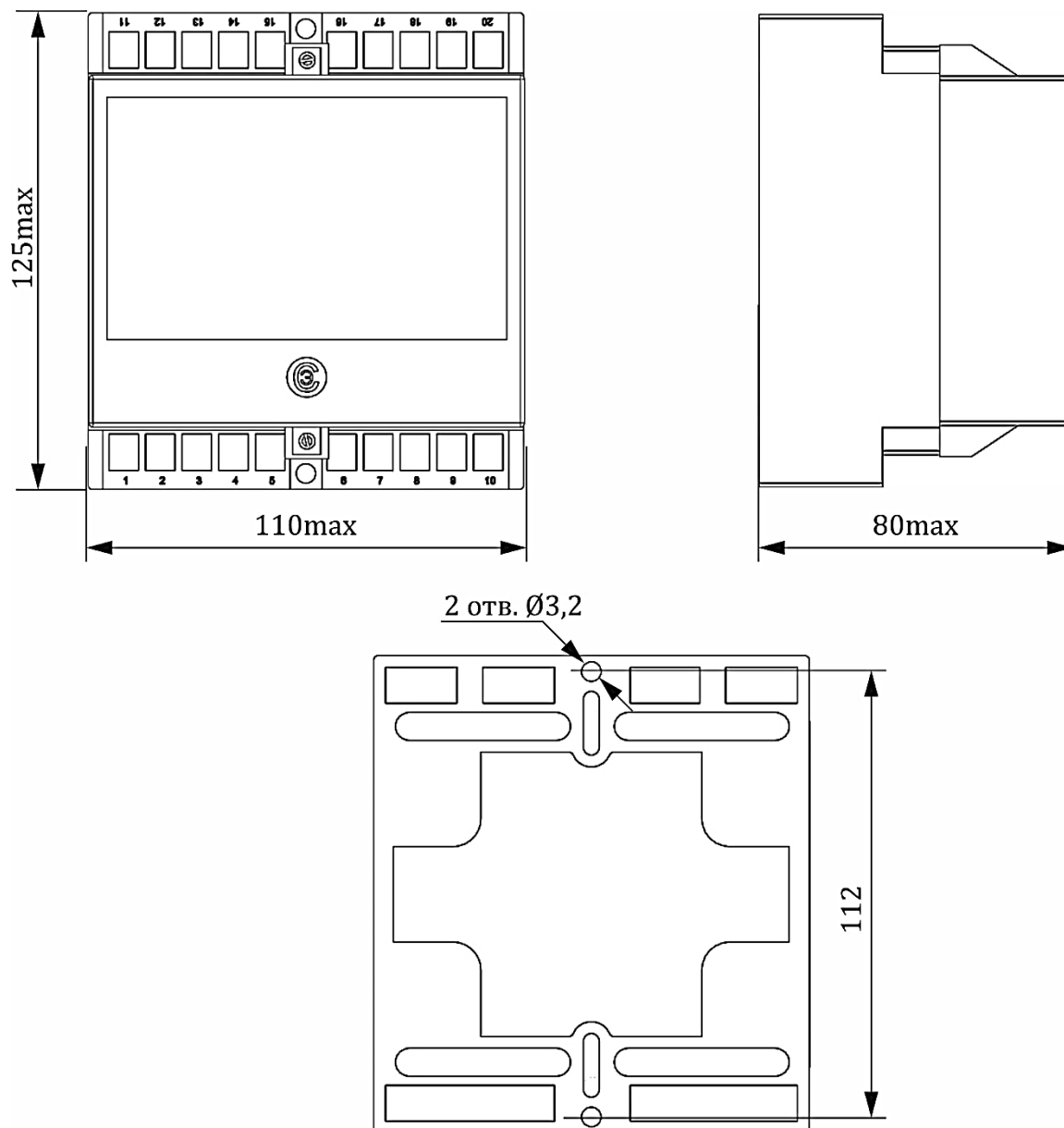
13



Рисунок А.3 – Габаритные и установочные размеры корпуса EB20

Изм.	Лист	№ докум.	Подпись	Дата

УИМЯ.411600.089.57 РЭ

Лист

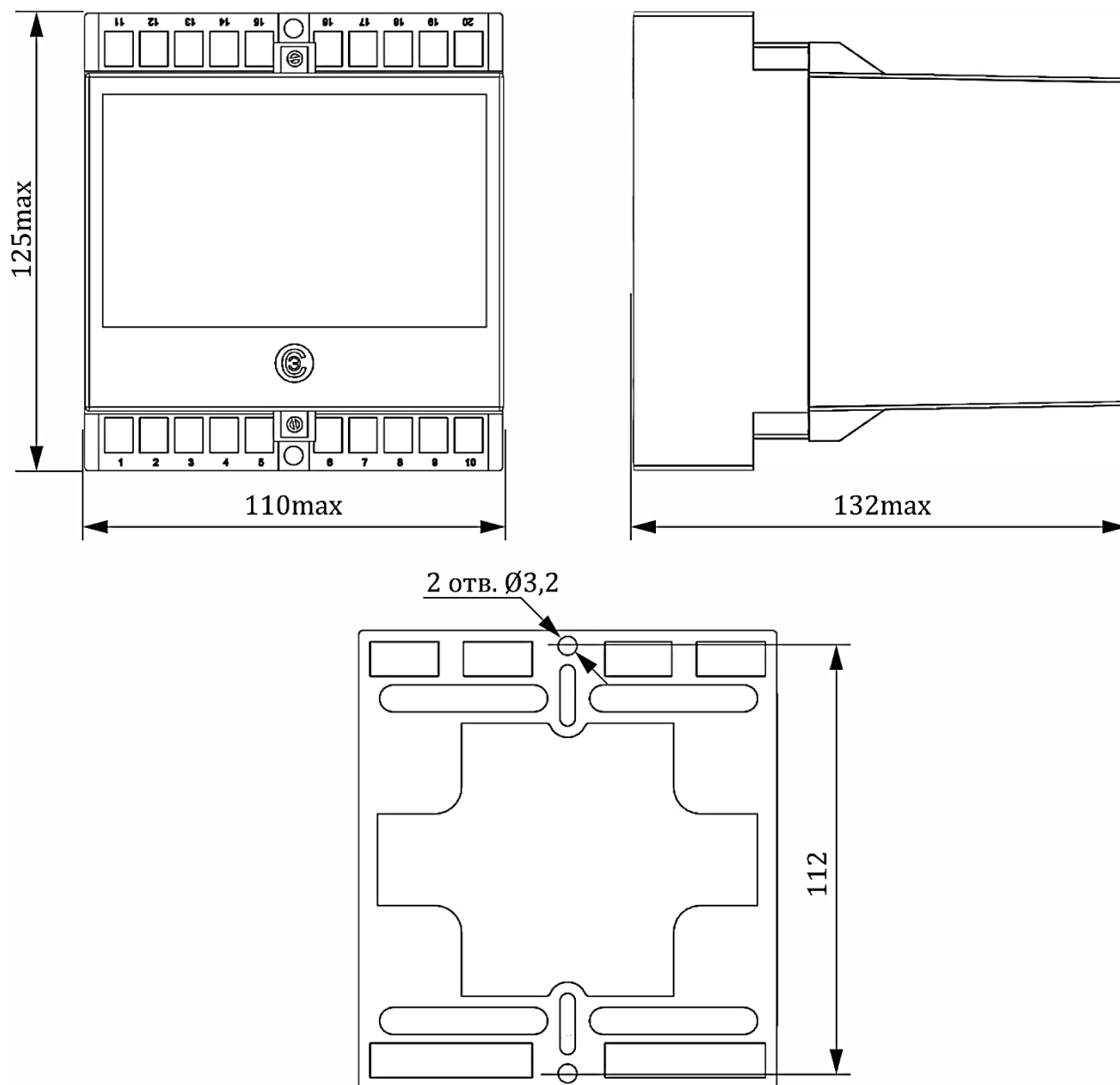
14



Рисунок А.4 – Габаритные и установочные размеры внешнего показывающего устройства E8DU

ПРИЛОЖЕНИЕ Б
(справочное)
Схемы электрические подключения

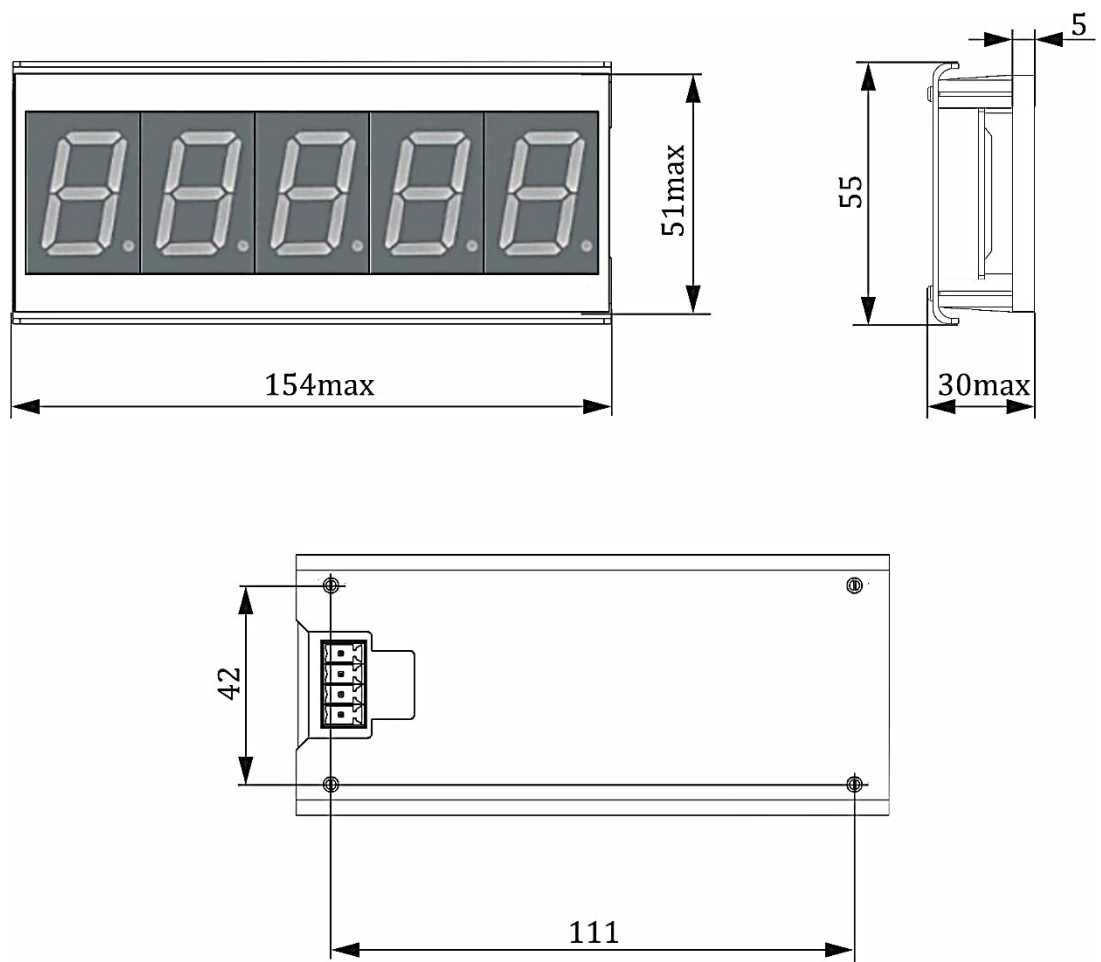
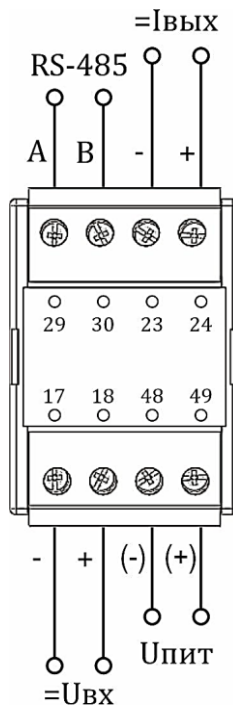

в) Корпус М8
(1 вход, 1 аналоговый выход, 1 порт RS-485)

Примечания:

1. В зависимости от исполнения, цепи аналогового выхода и порта RS-485 могут отсутствовать.

Рисунок Б.1 – Схемы электрические подключения ИП, ч.1

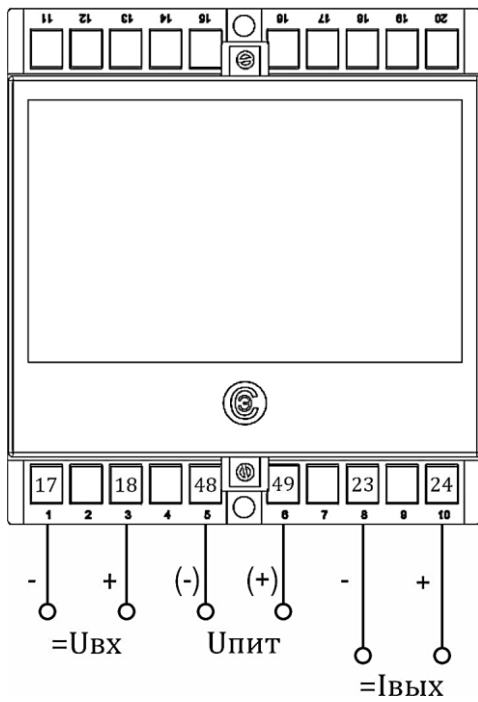

а) Корпус E20
(1 вход, 1 аналоговый выход)

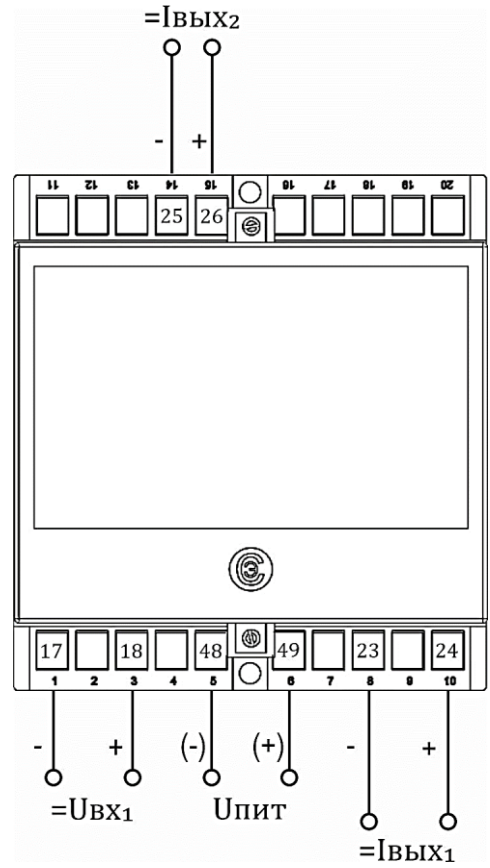

б) Корпус E20
(1 вход, 2 аналоговых выхода)

Рисунок Б.2 – Схемы электрические подключения ИП, ч.2

Изм.	Лист	№ докум.	Подпись	Дата
------	------	----------	---------	------

УИМЯ.411600.089.57 РЭ

Лист

17

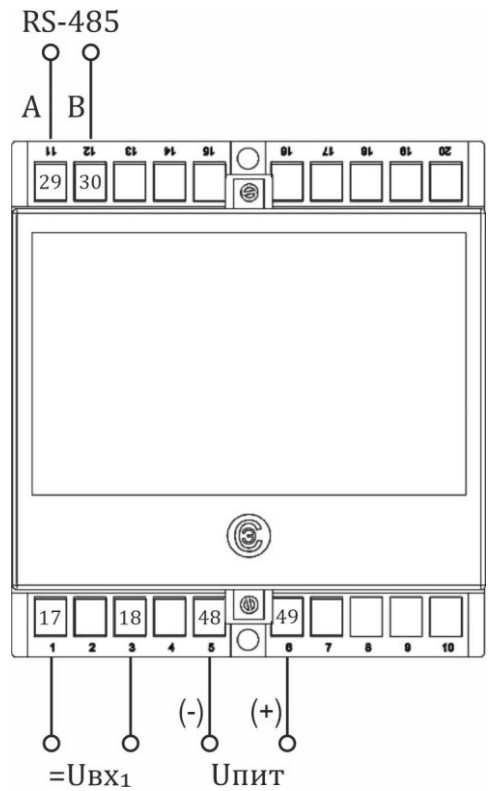
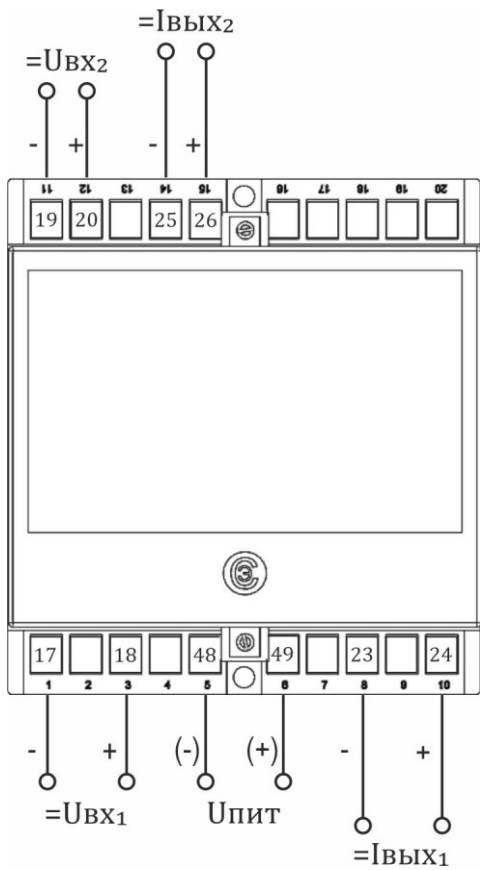

а) Копус E20 (2 входа, 2 аналоговых выхода)

б) Копус E20 (1 вход, 1 порт RS-485)

Рисунок Б.3 – Схемы электрические подключения ИП, ч.3

Изм.	Лист	№ докум.	Подпись	Дата
------	------	----------	---------	------

УИМЯ.411600.089.57 РЭ

Лист

18

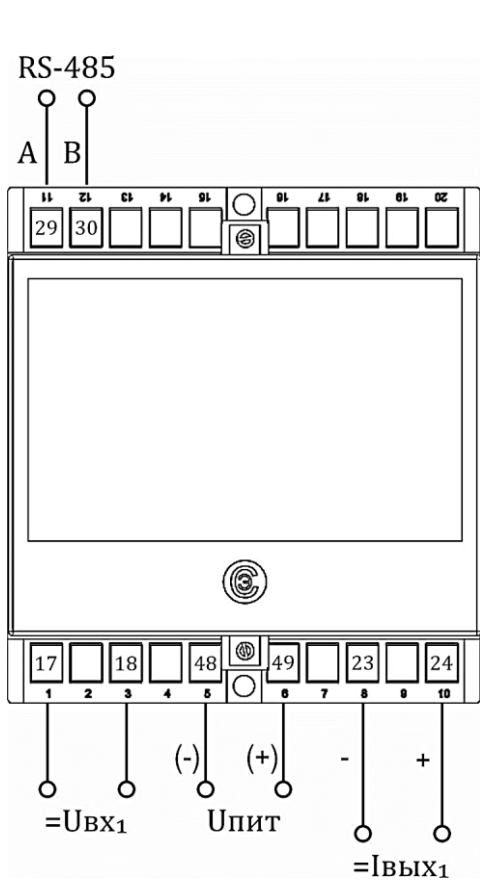

а) Корпус E20
(1 вход, 1 аналоговый выход, 1 порт RS-485)

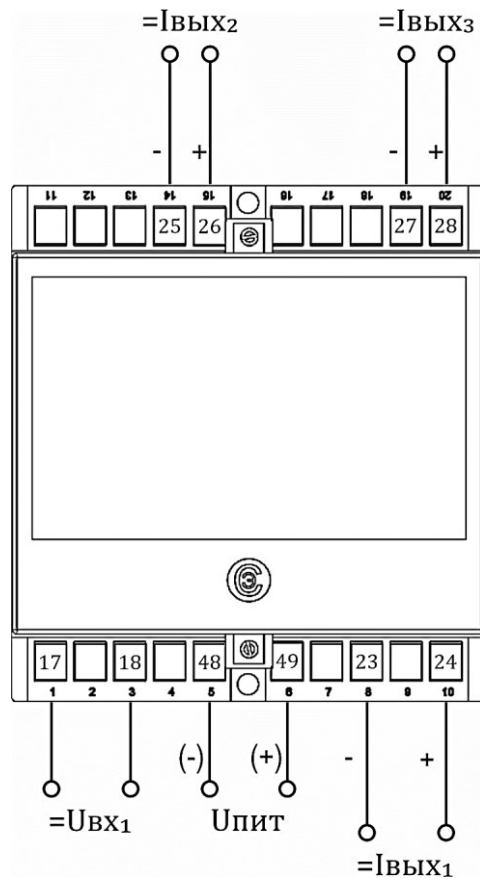

б) Корпус EB20 (1 вход, 3 аналоговых выхода)

Рисунок Б.4 – Схемы электрические подключения ИП, ч.4

Изм.	Лист	№ докум.	Подпись	Дата
------	------	----------	---------	------

УИМЯ.411600.089.57 РЭ

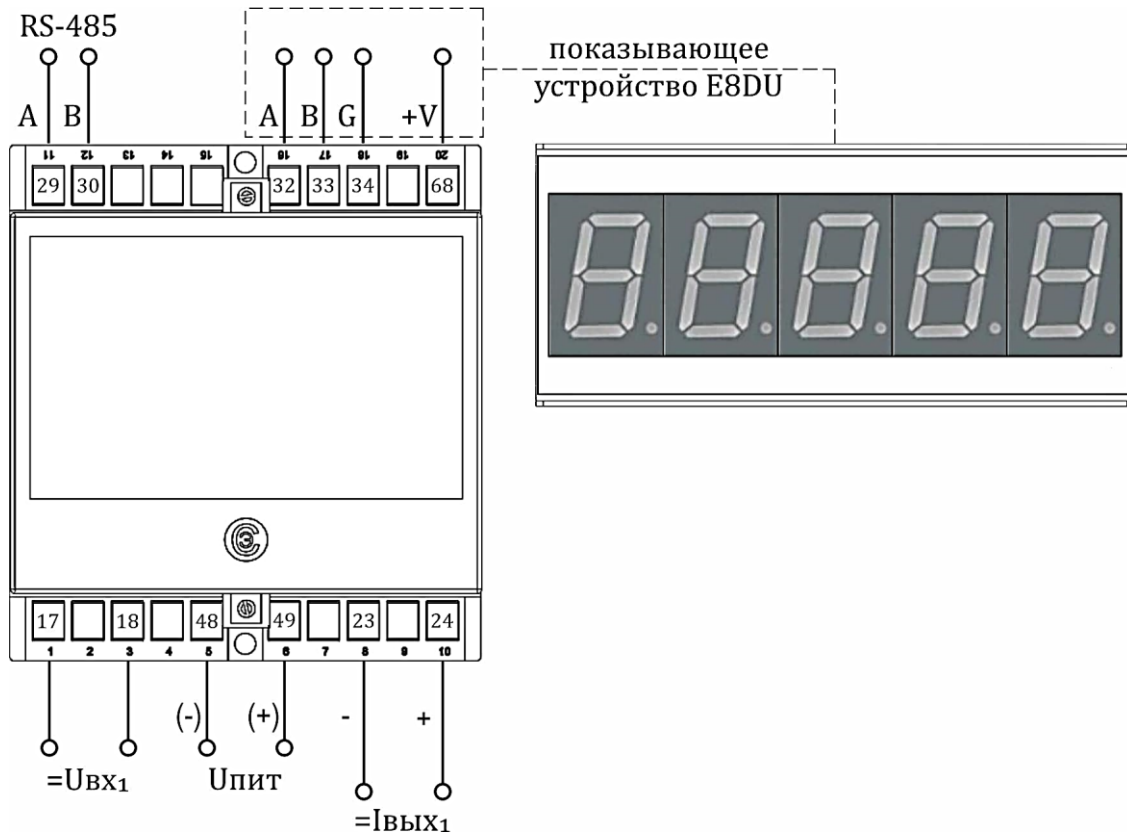

Корпус EB20
(ИП, имеющие показывающее устройство)

Примечания:

1. В зависимости от исполнения, цепи аналогового выхода и порта RS-485 могут отсутствовать.

Рисунок Б.5 – Схемы электрические подключения ИП, ч.5



Рисунок Б.6 – Схемы электрические подключения E8DU

Изм.	Лист	№ докум.	Подпись	Дата

УИМЯ.411600.089.57 РЭ

Лист

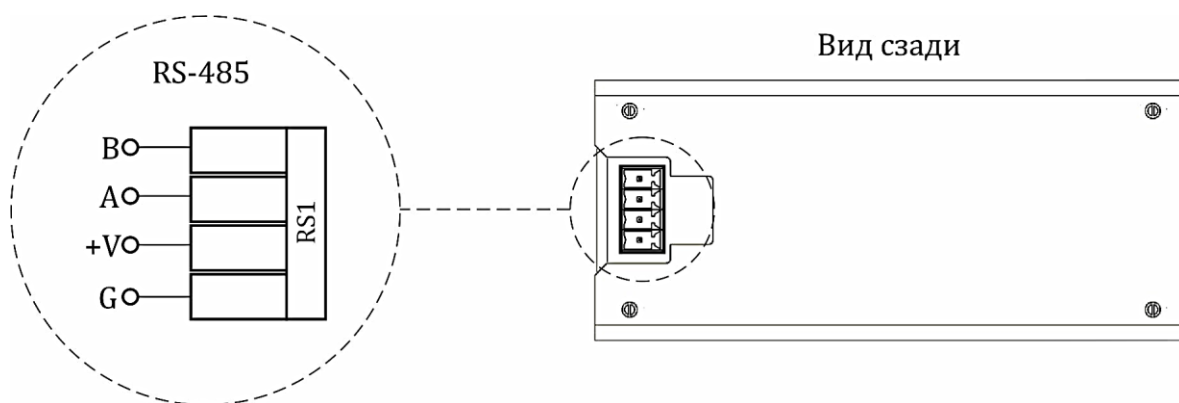
20

ПРИЛОЖЕНИЕ В

(справочное)

Описание протокола обмена данными

В приборе реализован протокол обмена данными MODBUS, режим RTU.

Формат посылки – 8 бит без контроля четности.

Скорость обмена по умолчанию – 9600 бод.

Сетевой номер прибора задается потребителем в диапазоне от 1 до 255. Если номер не определен при заказе, устанавливается номер 255.

Функции MODBUS, поддерживаемые данным прибором:

Функция 3 – чтение регистров настроек (4х – банк);

Функция 4 – чтение входных регистров (3х – банк);

Функция 6 – установка единичного регистра настроек (4х – банк).

Функция 3 предназначена для определения установок (настроек) для данного прибора. Формат запроса для функции 3:

SLAVE	03	START	LENGTH	CRC
-------	----	-------	--------	-----

где:

SLAVE – адрес запрашиваемого прибора (1 байт);

03 – код функции (1 байт);

START – адрес начала запрашиваемых данных (2 байта, старший затем младший);

LENGTH – количество запрашиваемых данных (2 байта, старший затем младший);

CRC – контрольный циклический код.

Прибор ответит только в том случае, если START находится в диапазоне от 0000h до 000Ch, а LENGTH – от 0001h до 000Ch. При этом следует учесть следующее: START + LENGTH не должно превысить 000Ch. Если START и (или) LENGTH находятся вне указанных диапазонов, прибор выдает **исключение** – «неправильный адрес данных».

Формат ответа для **функции 3**:

SLAVE	03	BYTES	DATA...	CRC
-------	----	-------	---------	-----

где:

SLAVE – адрес ответившего прибора (1 байт);

03 – код функции (1 байт);

BYTES – количество передаваемых байт данных (1 байт);

DATA... – собственно, данные, предназначенные к обмену;

CRC – контрольный циклический код.

Особенностью этой команды является то, что запрашиваются двухбайтовые данные (СЛОВА). Далее приведена таблица В.1, в которой сведены все возможные запрашиваемые данные с их адресами и длинами.

Таблица В.1

Наименование данных	Адрес начала данных, слова	Длина данных, слов
Код яркости, положение запятой на индикаторе	0000h	0001h
Номинальное значение входного сигнала	0001h	0002h
Резерв	0003h	0002h
Резерв	0005h	0002h
Время измерения	0007h	0002h
Резерв	0009h	0002h

«Код яркости» и «положение запятой на индикаторе» – два функционально разных байта, сведенные в одно СЛОВО для уменьшения длины запрашиваемых данных. В слове старший байт – код яркости, младший – положение запятой на индикаторе. Код яркости – это число от 0 до 31, причем 0 – отсутствие свечения индикатора, 31 – максимальная яркость. В приборе используются следующие значения: 11 – градация 0;

Изм.	Лист	№ докум.	Подпись	Дата

УИМЯ.411600.089.57 РЭ

Лист

21

15 – градация 1; 21 – градация 2; 31 – градация 3. Байт «положение запятой на индикаторе» определяет десятичный разряд индикатора, в котором отображается десятичная точка. Может принимать значения от 0 до 3, причем для значения 0 – запятая отображается во втором разряде, считая с левого; 3 – запятая в пятом, самом крайнем разряде.

«Номинальное значение входного сигнала» – это значение, которое прибор покажет при подаче на его вход сигнала, соответствующего номинальному значению входного сигнала при непосредственном включении или номинальному значению первичного тока (напряжения) измерительного трансформатора при включении через измерительный трансформатор. Может принимать значения от 00001 до 19999. Положение десятичной запятой берется из поля «положение запятой на индикаторе» и имеет аналогичное трактование.

Байт, передаваемый первым, соответствует старшему разряду.

Параметр представлен четырьмя байтами, имеющими следующую структуру:

Первый байт		Второй байт		Третий байт		Четвертый байт	
0/1	X	0	X	0	X	0	X

где:

X принимает значения от 0 до 9.

«Время измерения» – это время в секундах, прошедшее с момента изменения входного сигнала до момента получения нового результата измерения на отсчетном устройстве с нормированной погрешностью. Параметр представлен в двоично-десятичном не упакованном коде. Байт, передаваемый первым, соответствует более старшему разряду. Положение десятичной запятой – всегда во втором разряде. Параметр может принимать значения "01.00", "02.00", "03.00", "04.00".

Функция 4 предназначена для определения типа запрашиваемого прибора и получения кода, соответствующего поданному входному сигналу. Формат запроса для **функции 4**:

SLAVE	04	START	LENGTH	CRC
-------	----	-------	--------	-----

где:

SLAVE адрес запрашиваемого прибора (1 байт);
 04 код функции (1 байт);
 START адрес начала запрашиваемых данных (2 байта, старший затем младший);
 LENGTH количество запрашиваемых данных (2 байта, старший затем младший);
 CRC контрольный циклический код.

Прибор ответит только в том случае, если START находится в диапазоне от 0000h до 0001h, а LENGTH – от 0001h до 0002h. При этом следует учесть следующее: START + LENGTH не должно превысить 0002h. Если START и (или) LENGTH находятся вне указанных диапазонов, прибор выдает **исключение** – «неправильный адрес данных».

Формат ответа для **функции 4**:

SLAVE	04	BYTES	DATA...	CRC
-------	----	-------	---------	-----

где

SLAVE адрес ответившего прибора (1 байт);
 04 код функции (1 байт);
 BYTES количество передаваемых байт данных (1 байт);
 DATA... собственно, данные, предназначенные к обмену;
 CRC контрольный циклический код.

Особенностью этой команды является то, что запрашиваются СЛОВА. Далее приведена таблица В.2, в которой сведены все возможные запрашиваемые данные с их адресами и длинами.

Таблица В.2

Наименование данных	Адрес начала данных, слова	Длина данных, слов
Код прибора, участвующего в обмене	0000h	0001h
Код, соответствующий поданному входному сигналу	0001h	0001h

Изм.	Лист	№ докум.	Подпись	Дата
------	------	----------	---------	------

«Код прибора, участвующего в обмене» – это СЛОВО, в котором закодированы отличительные признаки выбранного прибора. Описание отдельных битов кода прибора сведено в таблицу В.3. Если соответствующий бит установлен, значит справедливо назначение этого бита для данного прибора.

Таблица В.3

Номер бита	Назначение
15	Преобразователь действующего значения тока или напряжения
14	Преобразователь частоты переменного тока
13	Преобразователь активной мощности
12	Преобразователь реактивной мощности
11	Реле установлено в приборе
10	Преобразователь постоянного тока или напряжения
9	Имеется аналоговый выход
8	Имеется встроенное отсчетное устройство
7	Если "0" - ИП исправен, если "1" - неисправен
1 – 6	Резерв
0	Всегда "0"

«Код, соответствующий поданному входному сигналу» – численное значение данного СЛОВА, пропорциональное величине сигнала, поданного на вход прибора. Может принимать значения в диапазоне от минус 7600 до плюс 7600. При этом значению 5000 соответствует номинальное значение входного сигнала. Данные представлены в двоичном дополнительном коде.

Функция 6 предназначена для дистанционного программирования режимов работы прибора. Формат запроса для **функции 6**:

SLAVE	06	START	DATA	CRC
-------	----	-------	------	-----

где:

SLAVE	адрес запрашиваемого прибора (1 байт);
06	код функции (1 байт);
START	адрес регистра, участвующего в обмене (2 байта, старший затем младший);
DATA	данные, записываемые в регистр (2 байта, старший затем младший);
CRC	контрольный циклический код.

Прибор ответит только в том случае, если START находится в диапазоне от 00h до 17h. Особенностью этой команды является то, что младший и старший байты поля START должны совпадать. Собственно, адрес передается в младшем байте, старший его просто копирует (сделано для понижения вероятности случайной записи). Если START находится вне указанного диапазона, прибор выдает **исключение** – «неправильный адрес данных».

Формат ответа для **функции 6**:

SLAVE	06	START	DATA	CRC
-------	----	-------	------	-----

где:

SLAVE	адрес запрашиваемого прибора (1 байт);
START	адрес регистра, участвующего в обмене (2 байта, старший затем младший);
DATA	данные, записываемые в регистр (2 байта, старший затем младший);
CRC	контрольный циклический код.

Другой особенностью этой команды является то, что записываются БАЙТЫ, а не СЛОВА. При этом старшая часть поля DATA содержит признак сохранения всех возможных данных в энергонезависимой памяти прибора. Если в старшем байте поля DATA записан байт 0xFF, то его младший байт помещается в памяти прибора по адресу, заданному полем START. Если же старший и младший байты поля DATA совпадают, то происходит запись всех регистров в энергонезависимой памяти прибора, после чего прибор автома-

тически перезапускается с новыми значениями. Если необходимо записать байт данных 0xFF и еще не требуется сохранение в энергонезависимую память, то старший байт поля DATA должен быть равен 0xFE. Далее приведена таблица В.4, в которой сведены все возможные регистры с их адресами.

Таблица В.4

Адрес регистра в приборе	Назначение регистра	Длина регистра, байт
00h	Код яркости	1
01h	Положение запятой на экране	1
02h	Индицируемое на отсчетном устройстве значение тока (напряжения), соответствующее номинальному значению входного сигнала	4
06h	Резерв	4
0Ah	Резерв	4
0Eh	Время измерения	4
12h	Резерв	4
16h	Код скорости обмена	1
17h	Сетевой номер	1

Назначение первых семи регистров такое же, как и в функции 3. Два последних позволяют определить скорость обмена и сетевой номер при работе в сети.

Возможные значения сетевого номера от 1 до 255.

Исключения

Если во время работы приходит неправильная команда или обнаруживается ошибка в поле CRC, прибор не дает ответа.

Если во время работы приходит команда с неправильными данными или неправильным адресом, то прибор отвечает особым образом.

Формат ответа исключения:

SLAVE	0x80 CMD	02	CRC
-------	----------	----	-----

где:

SLAVE	адрес запрашиваемого прибора (1 байт);
0x80 CMD	код функции, которая обнаружила ошибку с установленным старшим битом;
02	код ошибки «Неправильный адрес или данные»;
CRC	контрольный циклический код.

Лист регистрации изменений

Изм.	Номера листов (страниц)				Всего листов (страниц) в докум.	№ докум.	Входящий № сопроводительного докум. и дата	Подп.	Дата
	измененных	замененных	новых	аннулированных					